

Herleitung der Kathetensätze

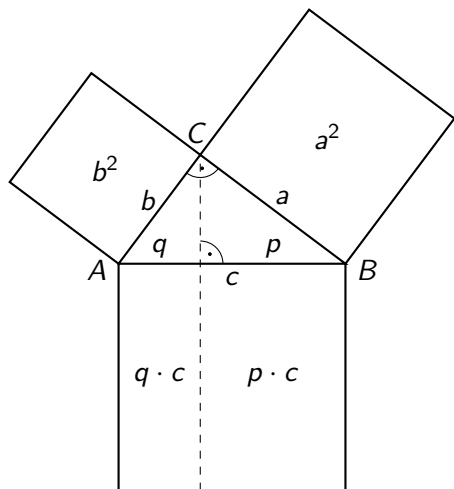

Herleitung der Kathetensätze

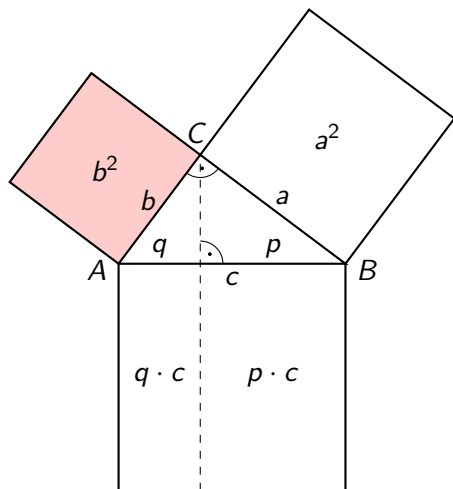

Herleitung der Kathetensätze

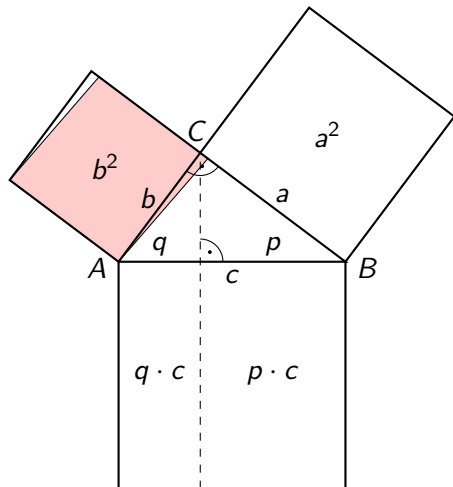

Scherung

Herleitung der Kathetensätze

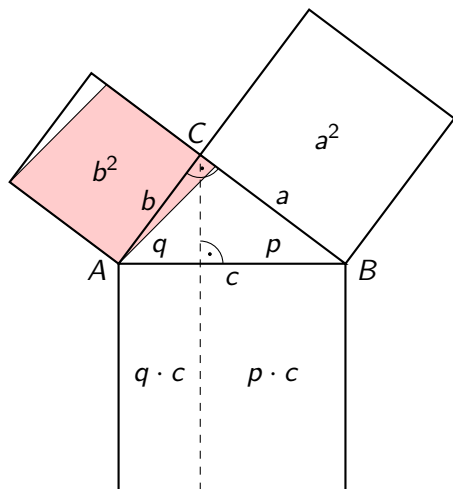

Scherung

Herleitung der Kathetensätze

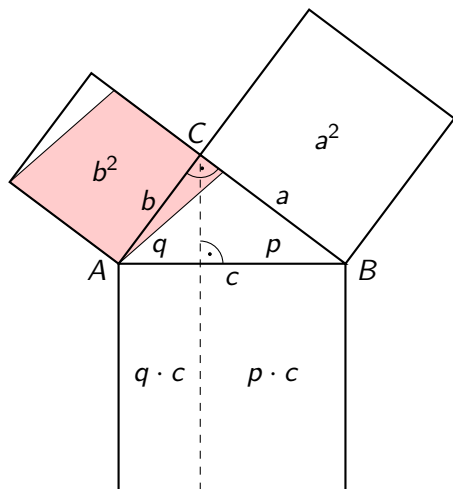

Scherung

Herleitung der Kathetensätze

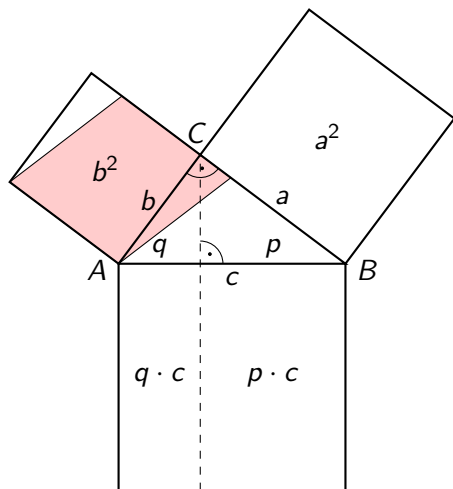

Scherung

Herleitung der Kathetensätze

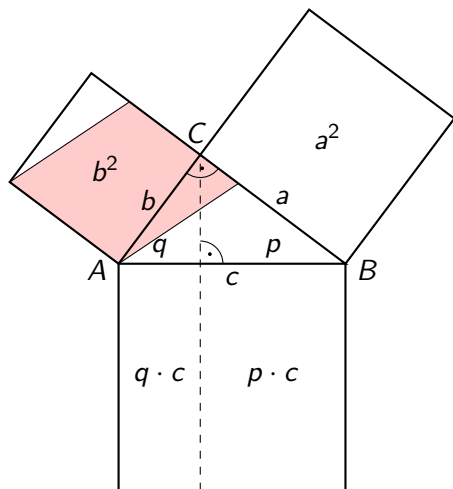

Scherung

Herleitung der Kathetensätze

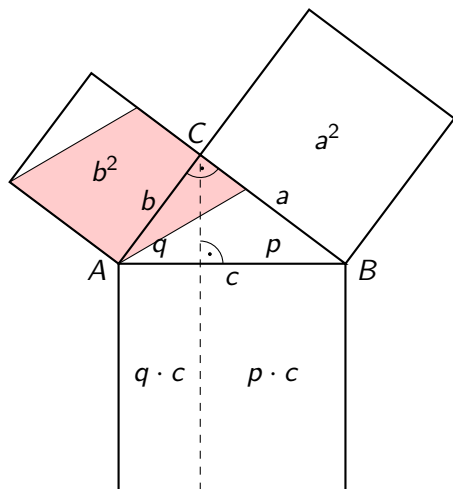

Scherung

Herleitung der Kathetensätze

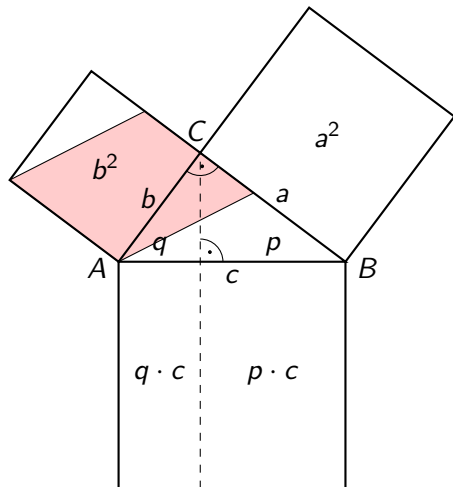

Scherung

Herleitung der Kathetensätze

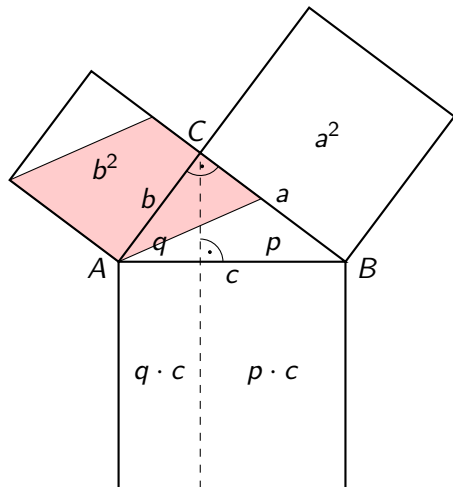

Scherung

Herleitung der Kathetensätze

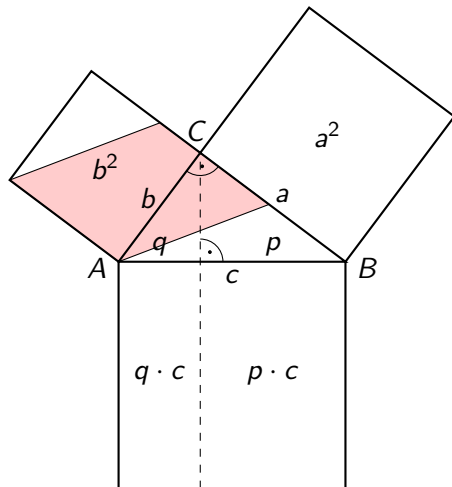

Scherung

Herleitung der Kathetensätze

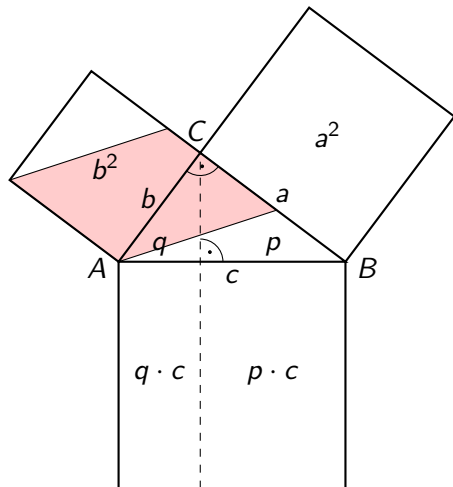

Scherung

Herleitung der Kathetensätze

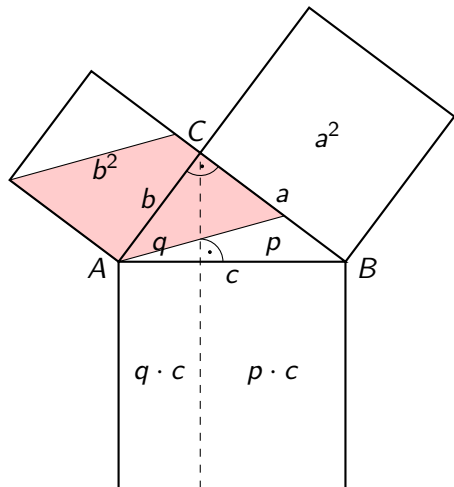

Scherung

Herleitung der Kathetensätze

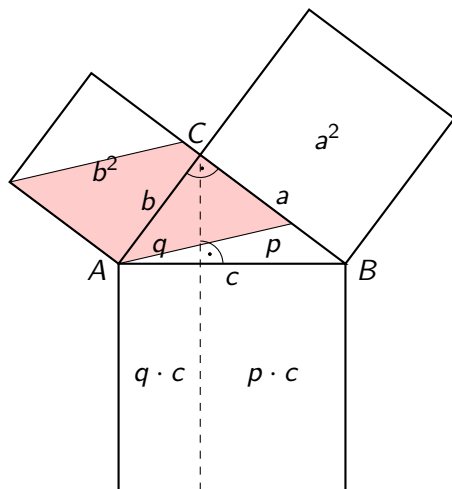

Scherung

Herleitung der Kathetensätze

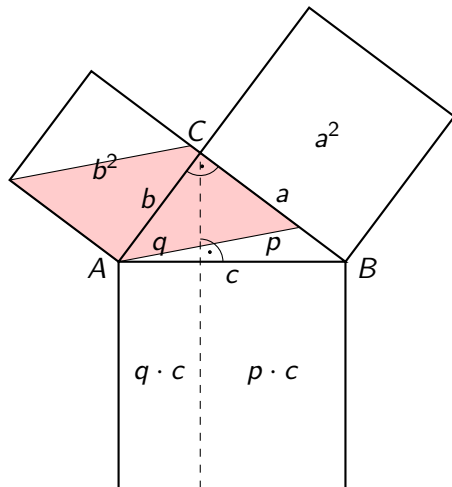

Scherung

Herleitung der Kathetensätze

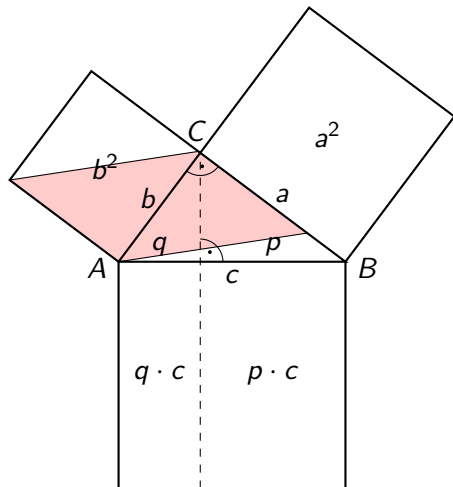

Scherung

Herleitung der Kathetensätze

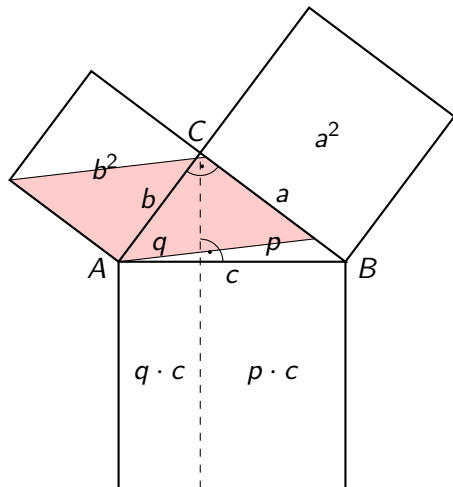

Scherung

Herleitung der Kathetensätze

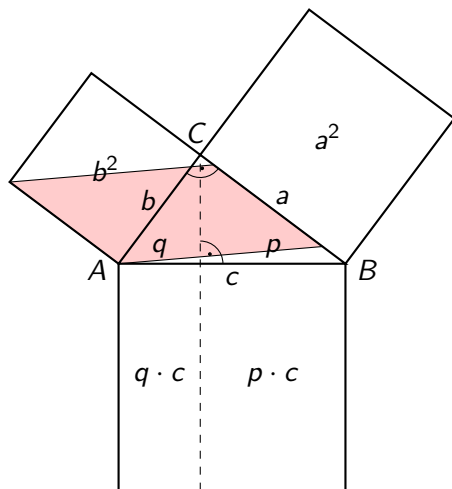

Scherung

Herleitung der Kathetensätze

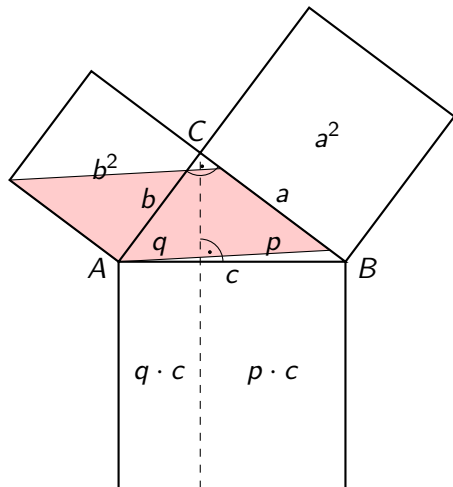

Scherung

Herleitung der Kathetensätze

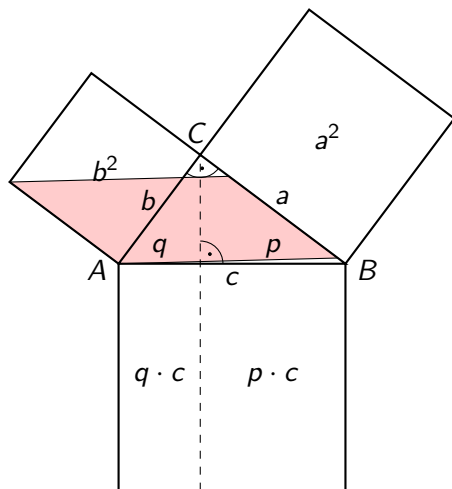

Scherung

Herleitung der Kathetensätze

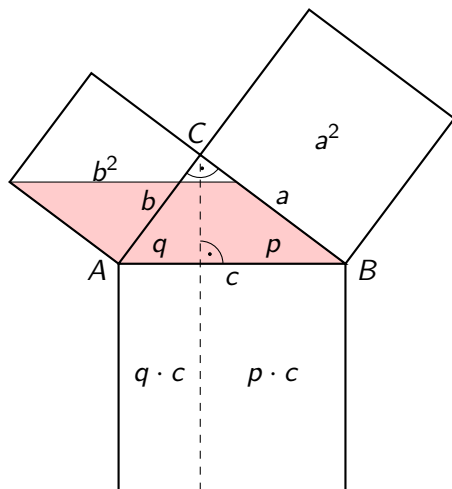

Scherung

Herleitung der Kathetensätze

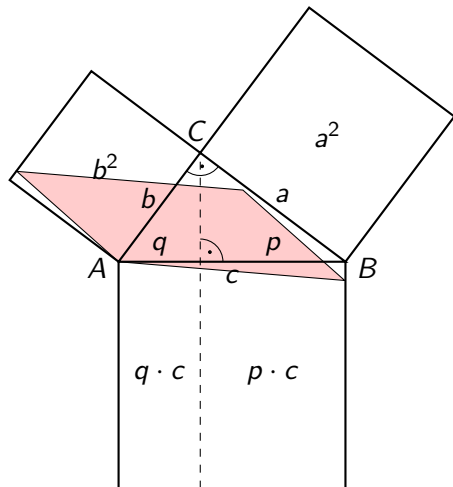

Drehung

Herleitung der Kathetensätze

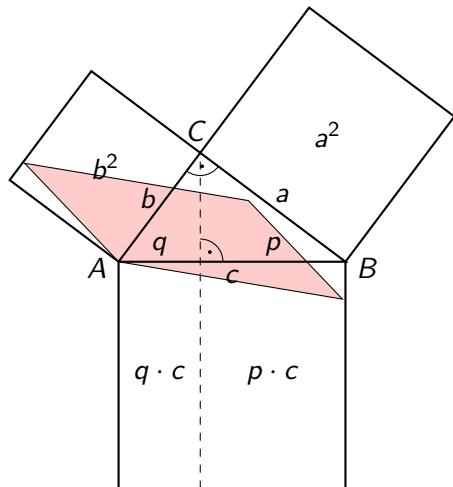

Drehung

Herleitung der Kathetensätze

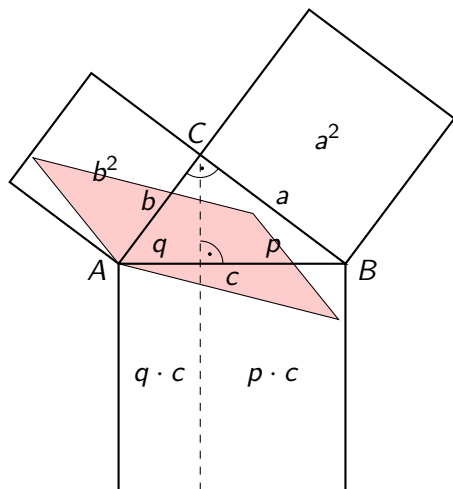

Drehung

Herleitung der Kathetensätze

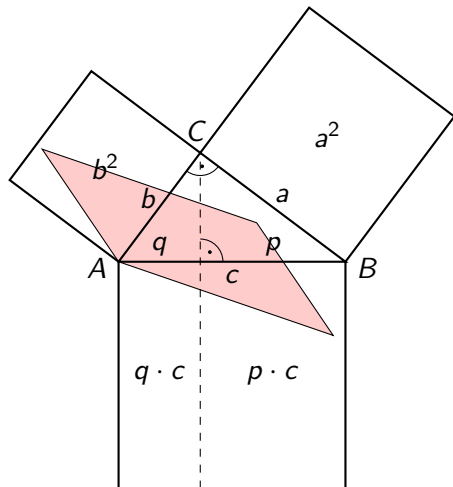

Drehung

Herleitung der Kathetensätze

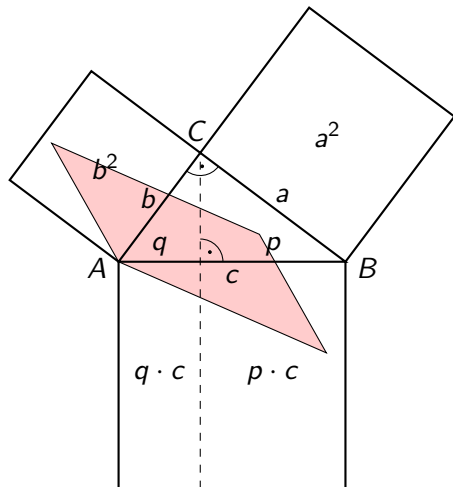

Drehung

Herleitung der Kathetensätze

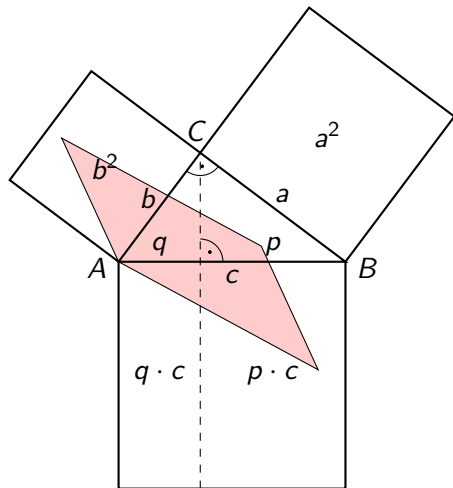

Drehung

Herleitung der Kathetensätze

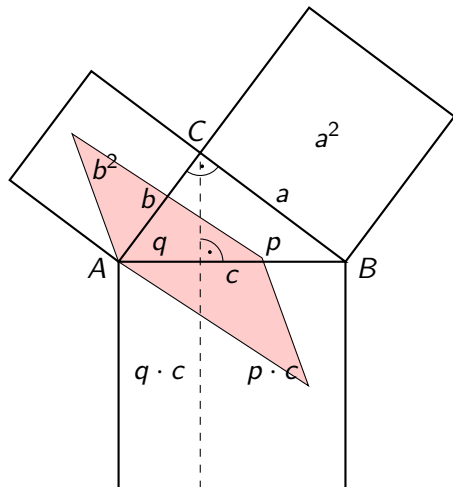

Drehung

Herleitung der Kathetensätze

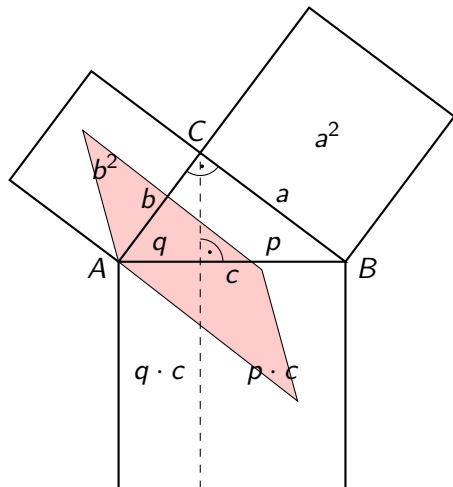

Drehung

Herleitung der Kathetensätze

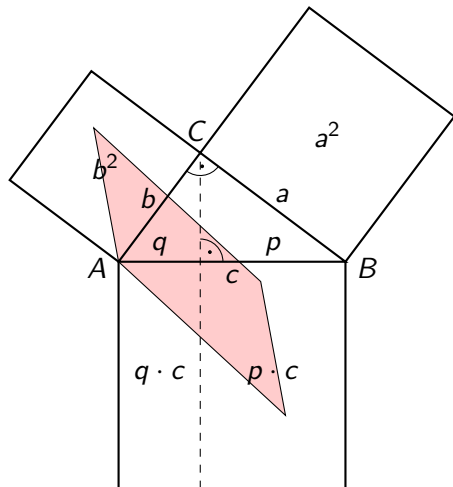

Drehung

Herleitung der Kathetensätze

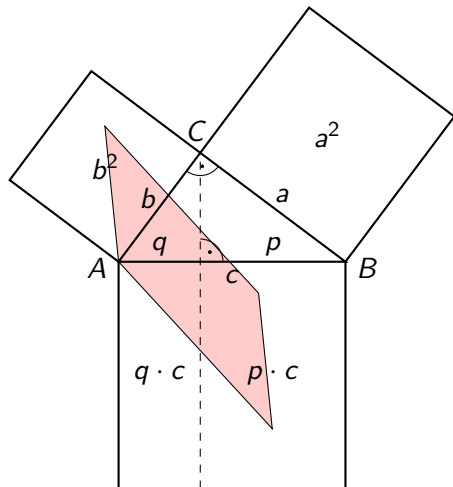

Drehung

Herleitung der Kathetensätze

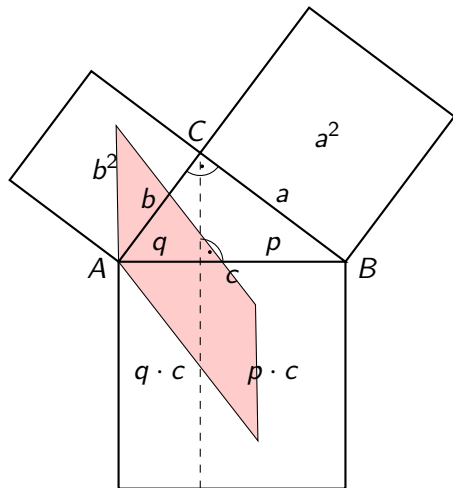

Drehung

Herleitung der Kathetensätze

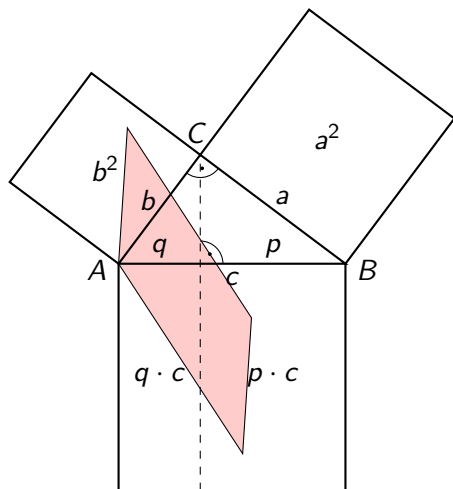

Drehung

Herleitung der Kathetensätze

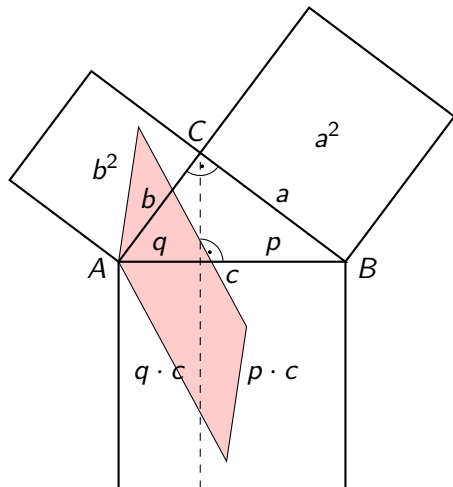

Drehung

Herleitung der Kathetensätze

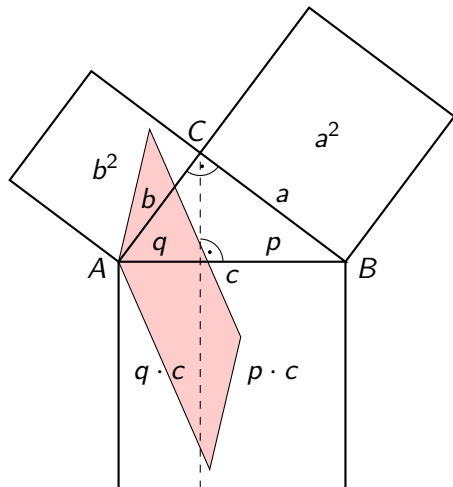

Drehung

Herleitung der Kathetensätze

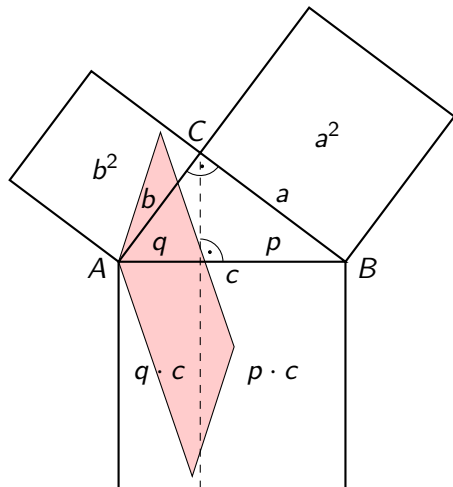

Drehung

Herleitung der Kathetensätze

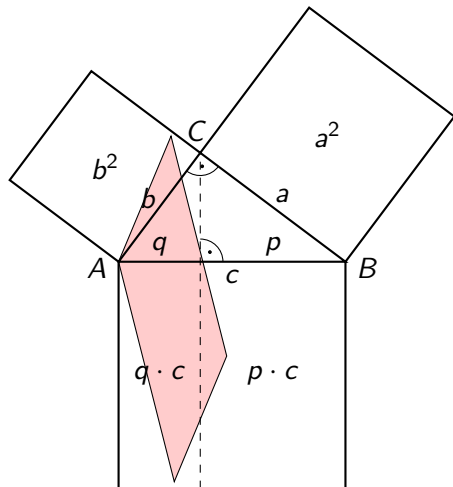

Drehung

Herleitung der Kathetensätze

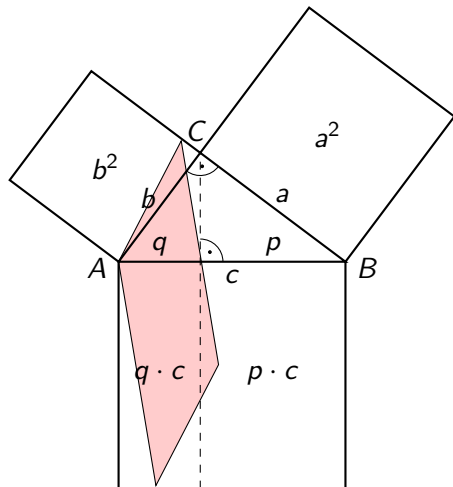

Drehung

Herleitung der Kathetensätze

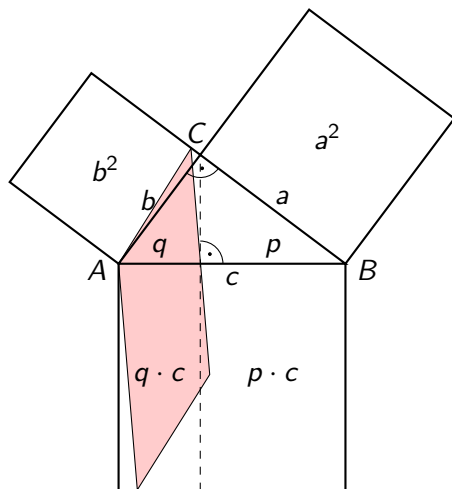

Drehung

Herleitung der Kathetensätze

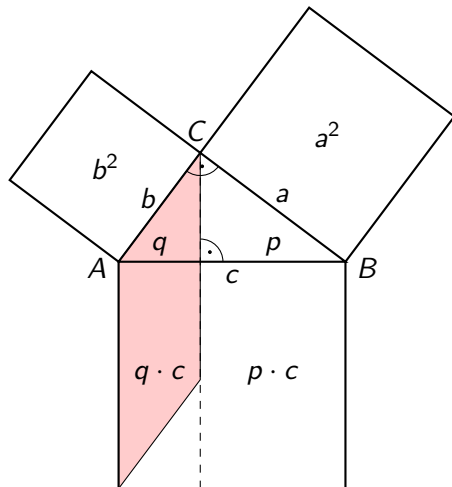

Drehung

Herleitung der Kathetensätze

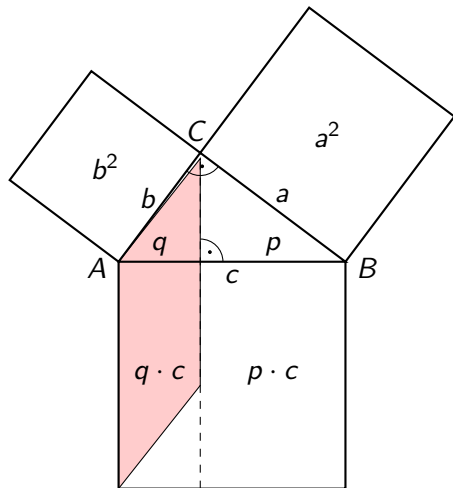

Scherung

Herleitung der Kathetensätze

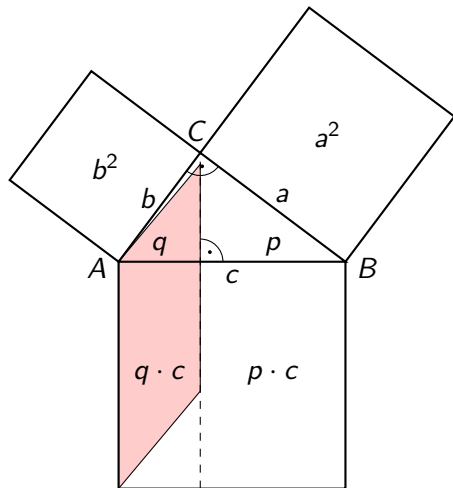

Scherung

Herleitung der Kathetensätze

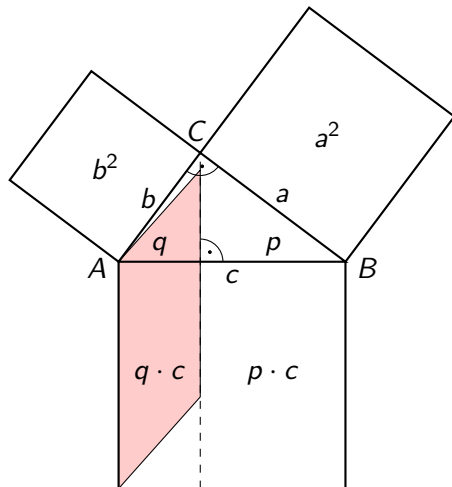

Scherung

Herleitung der Kathetensätze

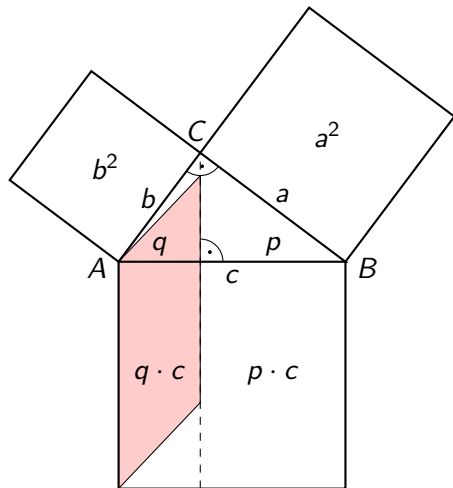

Scherung

Herleitung der Kathetensätze

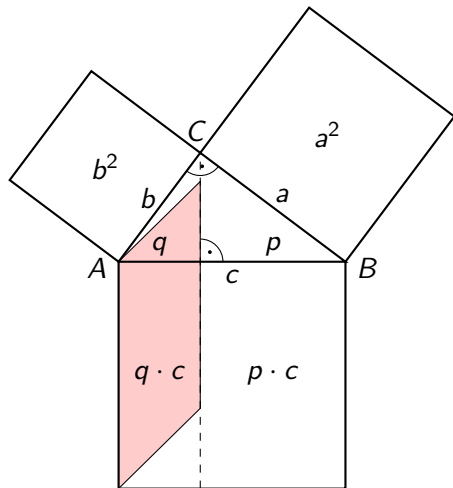

Scherung

Herleitung der Kathetensätze

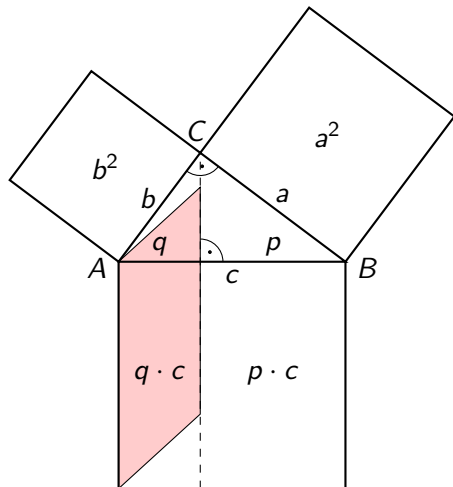

Scherung

Herleitung der Kathetensätze

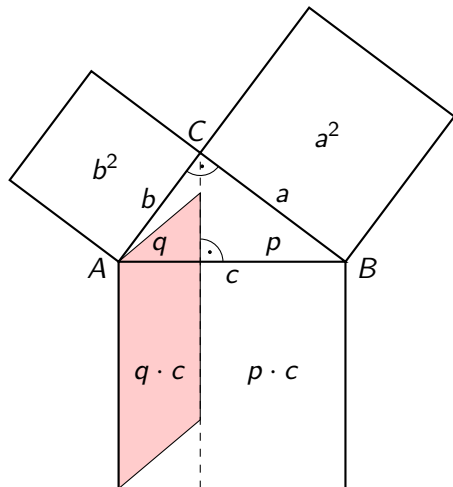

Scherung

Herleitung der Kathetensätze

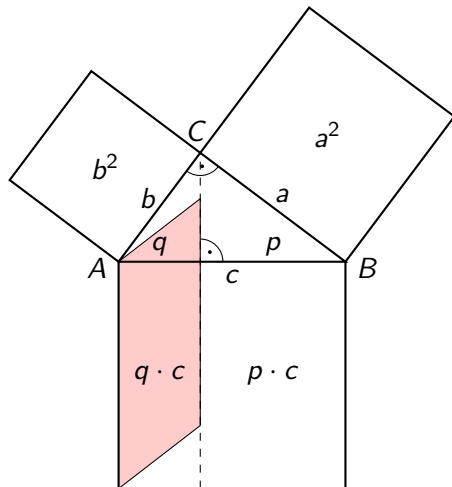

Scherung

Herleitung der Kathetensätze

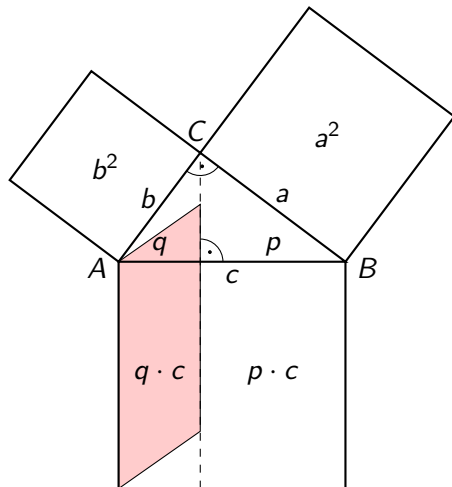

Scherung

Herleitung der Kathetensätze

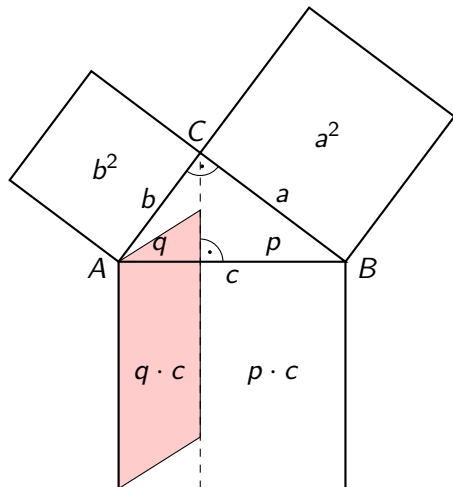

Scherung

Herleitung der Kathetensätze

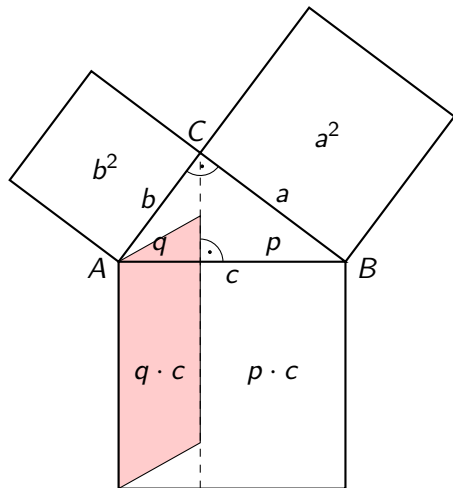

Scherung

Herleitung der Kathetensätze

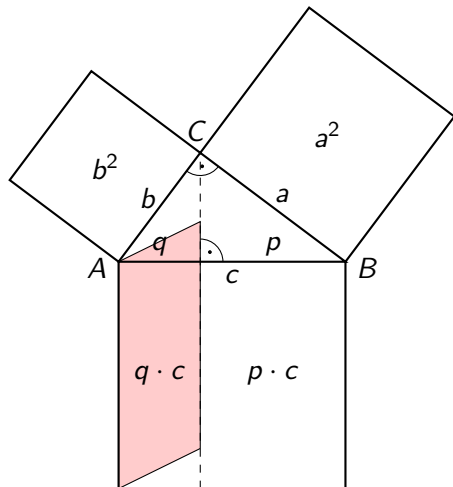

Scherung

Herleitung der Kathetensätze

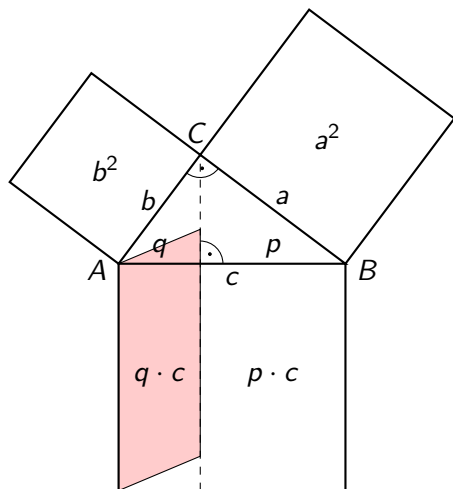

Scherung

Herleitung der Kathetensätze

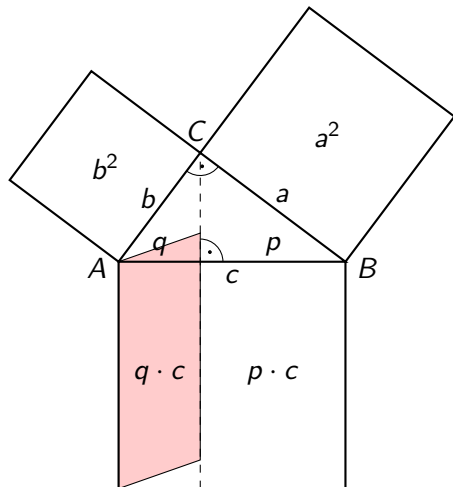

Scherung

Herleitung der Kathetensätze

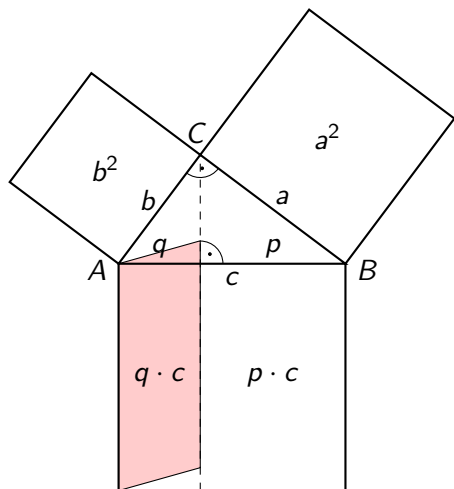

Scherung

Herleitung der Kathetensätze

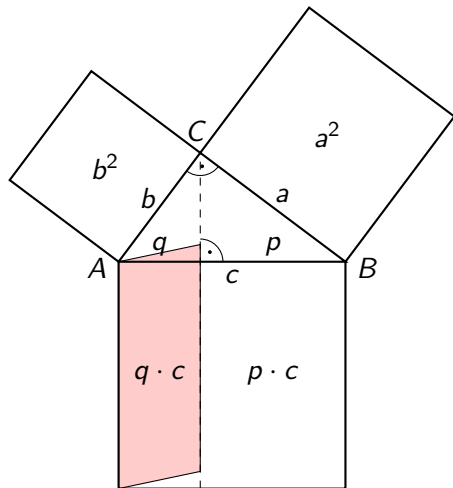

Scherung

Herleitung der Kathetensätze

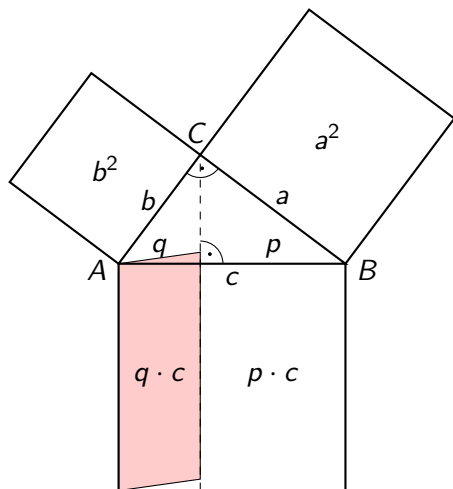

Scherung

Herleitung der Kathetensätze

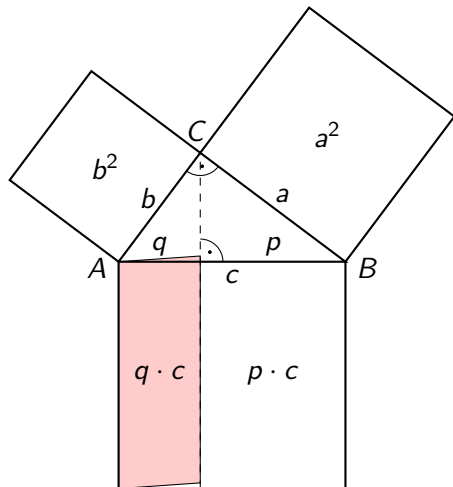

Scherung

Herleitung der Kathetensätze

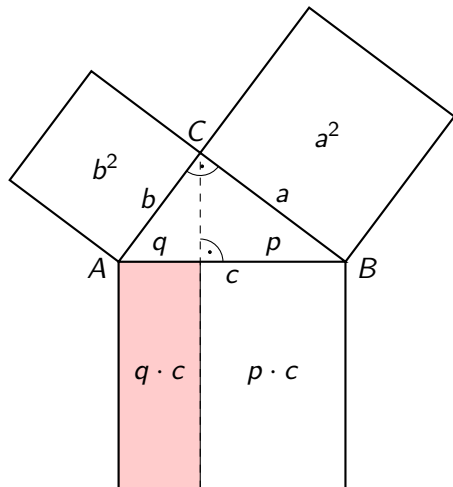

Scherung

Herleitung der Kathetensätze

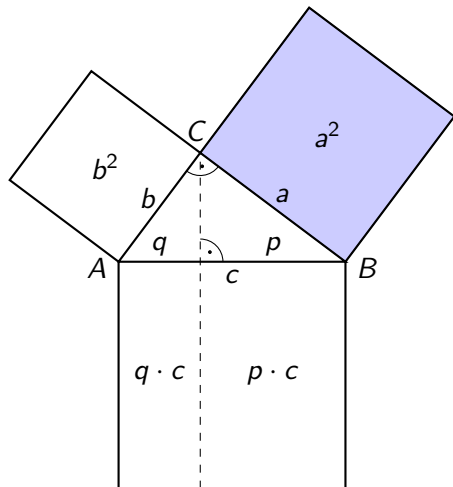

Herleitung der Kathetensätze

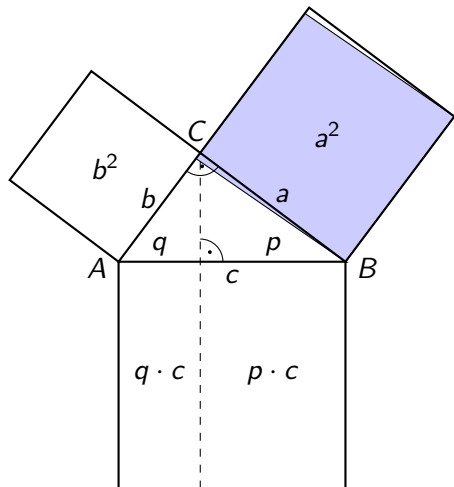

Scherung

Herleitung der Kathetensätze

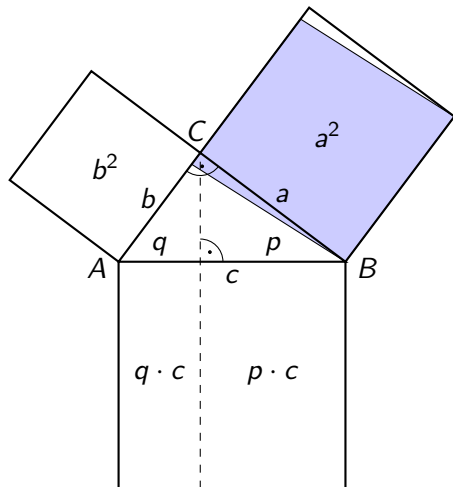

Scherung

Herleitung der Kathetensätze

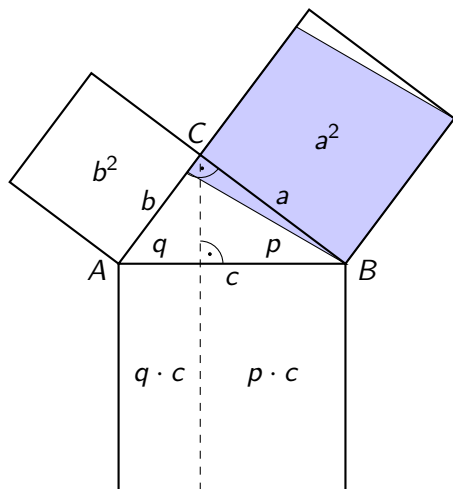

Scherung

Herleitung der Kathetensätze

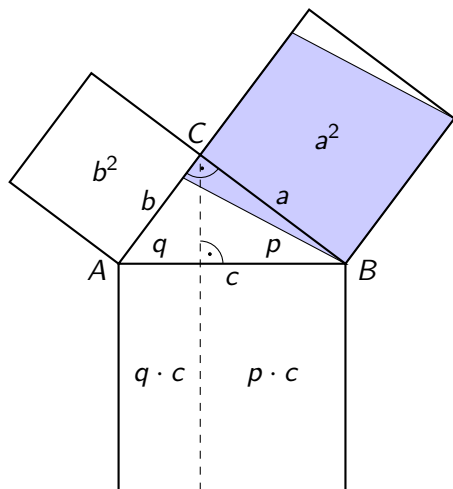

Scherung

Herleitung der Kathetensätze

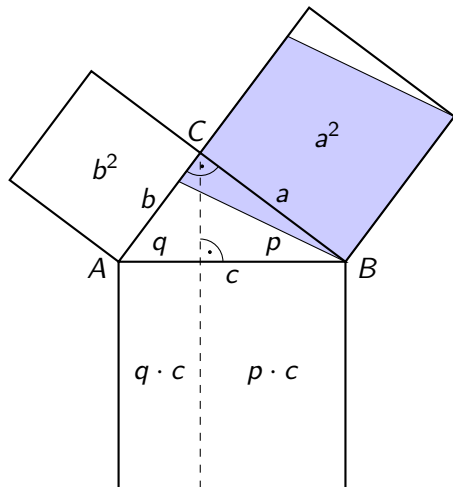

Scherung

Herleitung der Kathetensätze

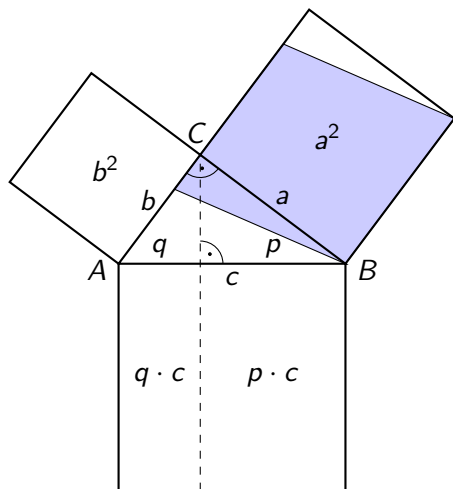

Scherung

Herleitung der Kathetensätze

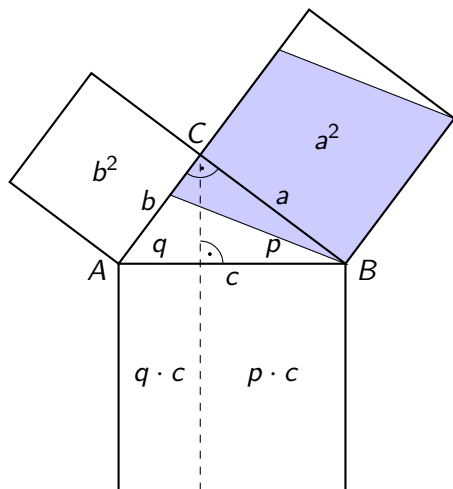

Scherung

Herleitung der Kathetensätze

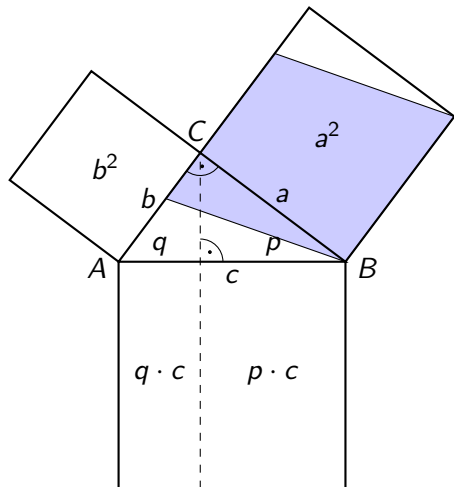

Scherung

Herleitung der Kathetensätze

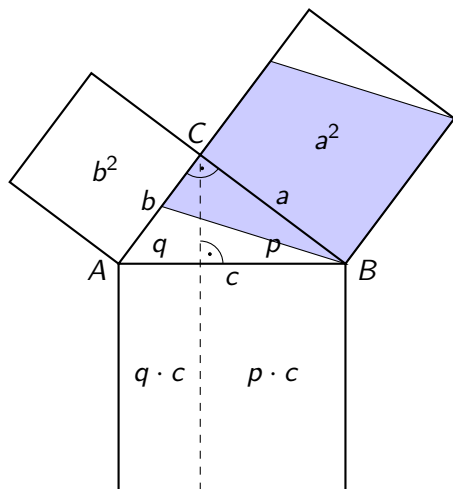

Scherung

Herleitung der Kathetensätze

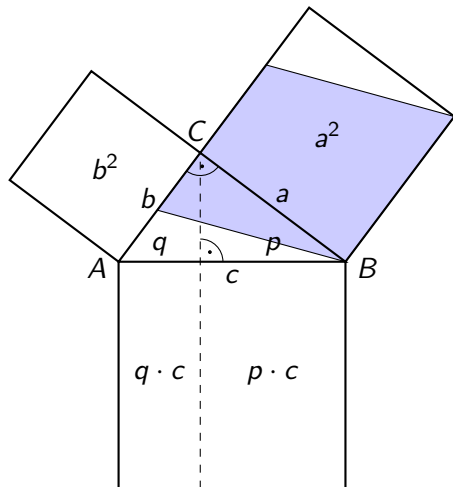

Scherung

Herleitung der Kathetensätze

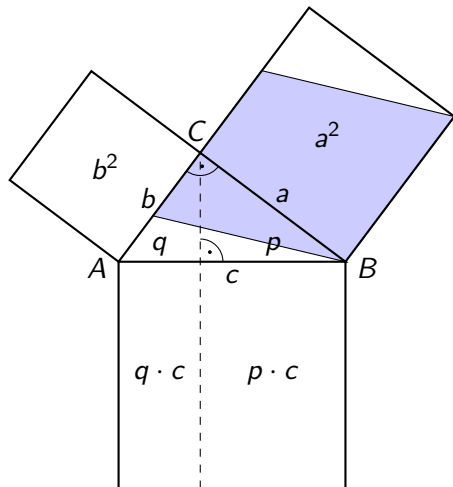

Scherung

Herleitung der Kathetensätze

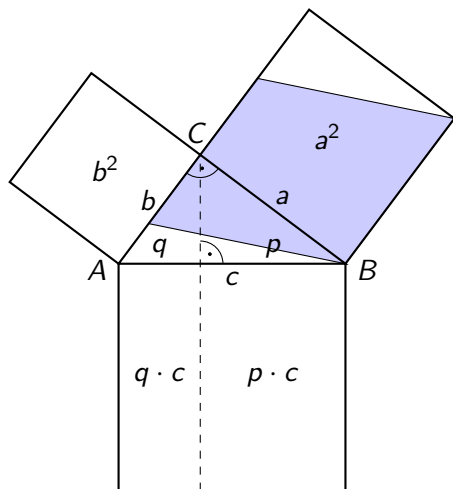

Scherung

Herleitung der Kathetensätze

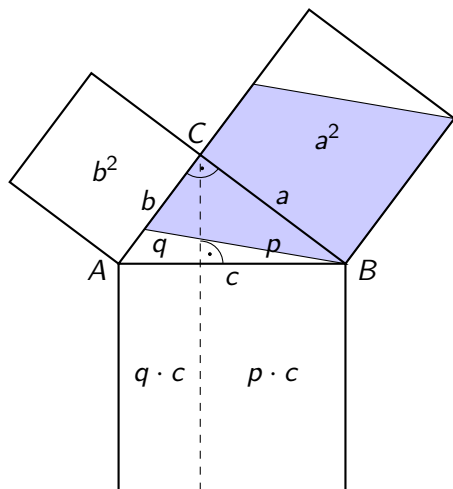

Scherung

Herleitung der Kathetensätze

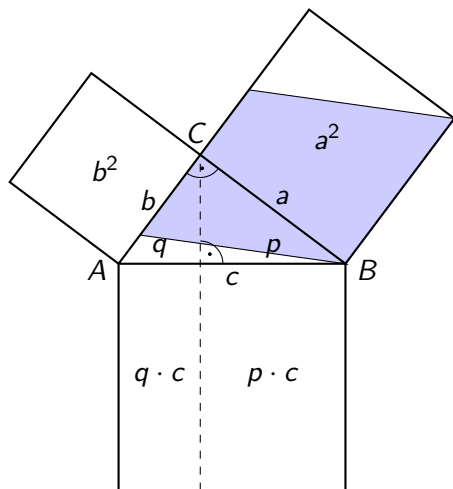

Scherung

Herleitung der Kathetensätze

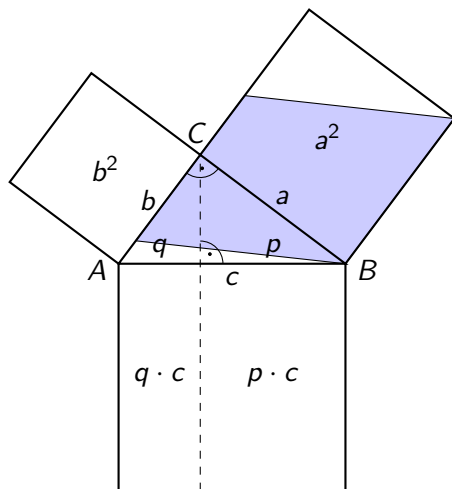

Scherung

Herleitung der Kathetensätze

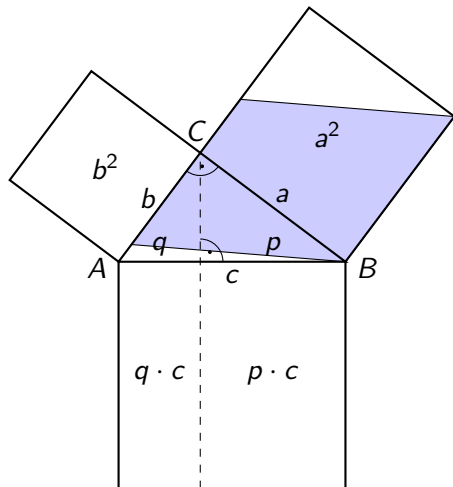

Scherung

Herleitung der Kathetensätze

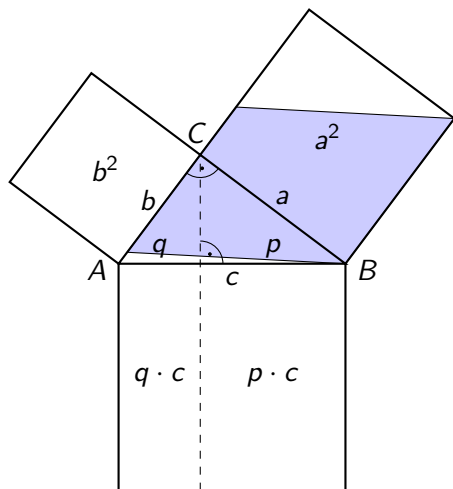

Scherung

Herleitung der Kathetensätze

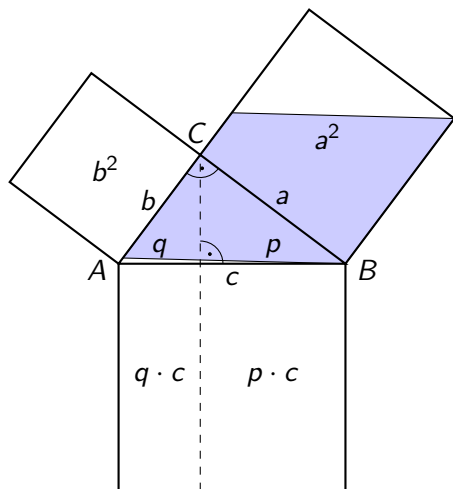

Scherung

Herleitung der Kathetensätze

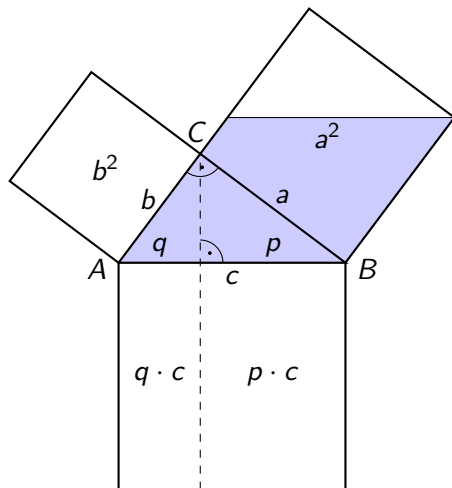

Scherung

Herleitung der Kathetensätze

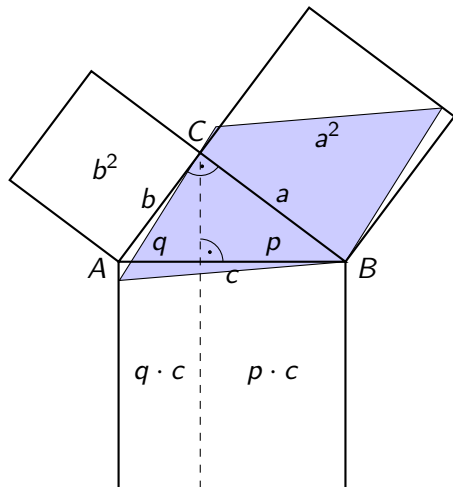

Drehung

Herleitung der Kathetensätze

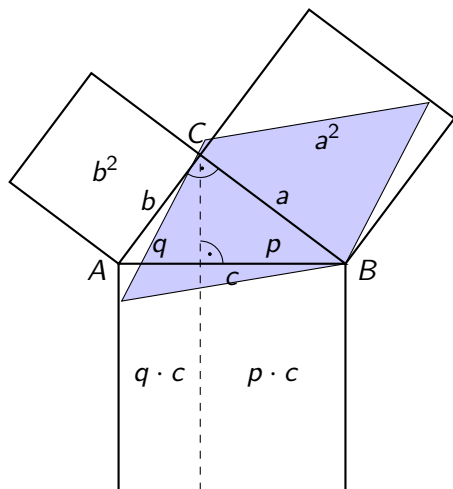

Drehung

Herleitung der Kathetensätze

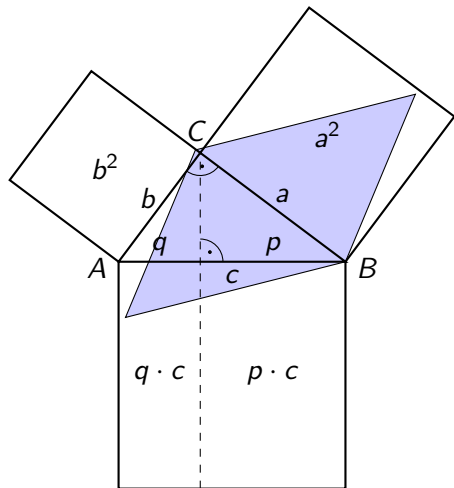

Drehung

Herleitung der Kathetensätze

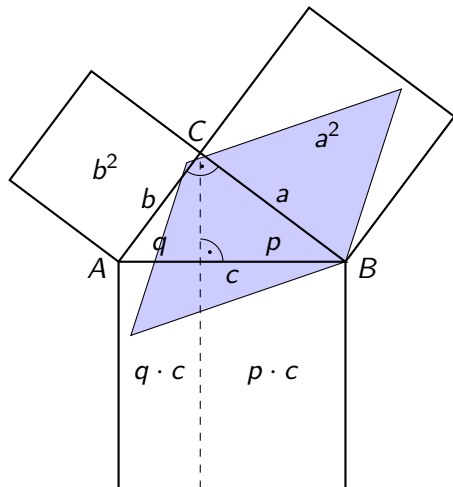

Drehung

Herleitung der Kathetensätze

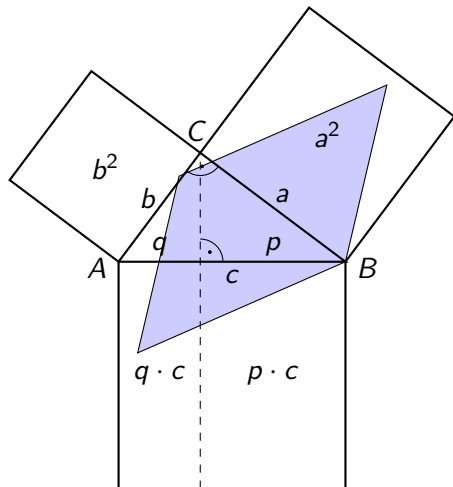

Drehung

Herleitung der Kathetensätze

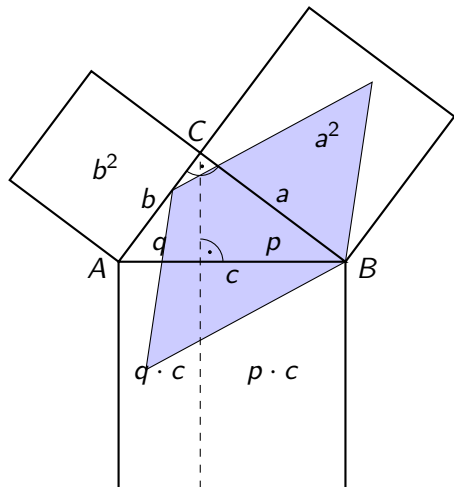

Drehung

Herleitung der Kathetensätze

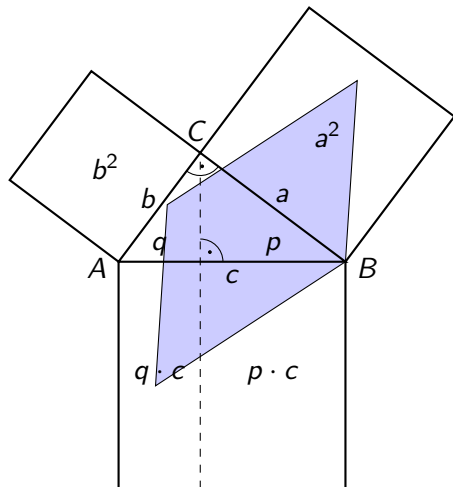

Drehung

Herleitung der Kathetensätze

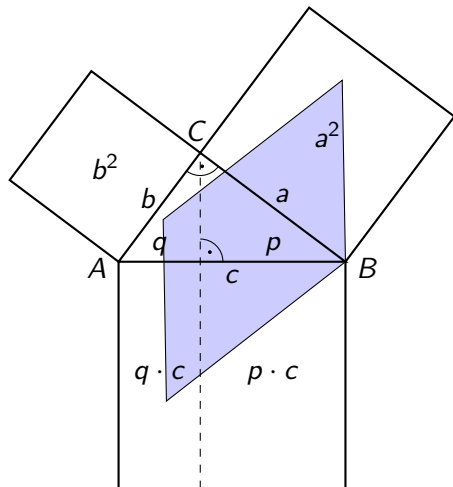

Drehung

Herleitung der Kathetensätze

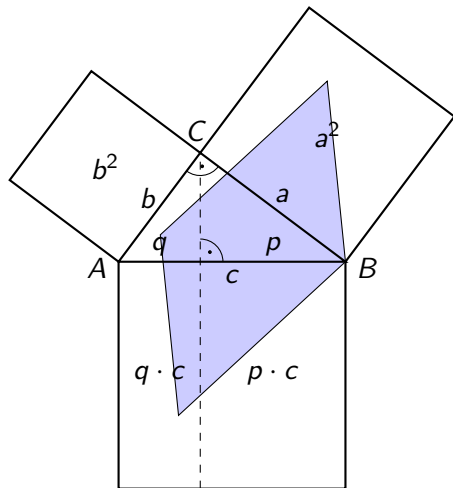

Drehung

Herleitung der Kathetensätze

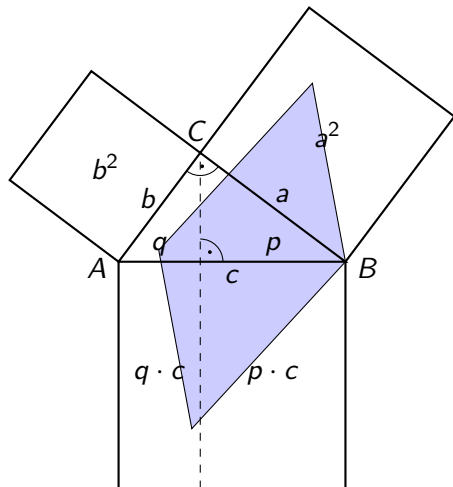

Drehung

Herleitung der Kathetensätze

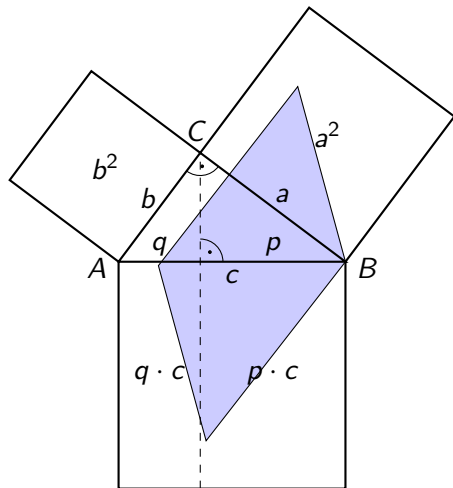

Drehung

Herleitung der Kathetensätze

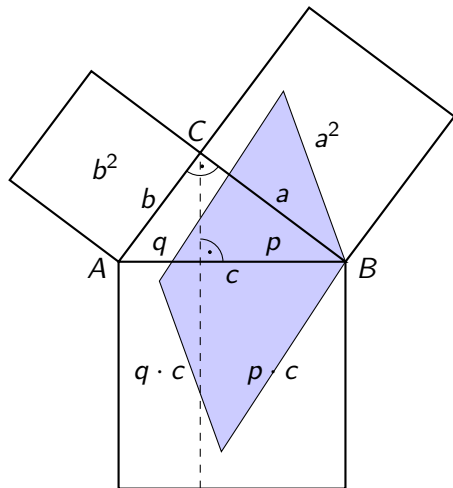

Drehung

Herleitung der Kathetensätze

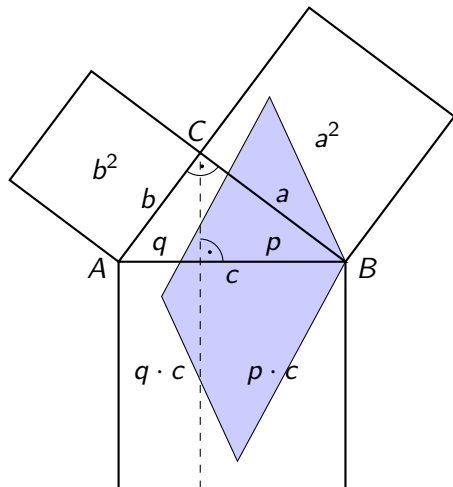

Drehung

Herleitung der Kathetensätze

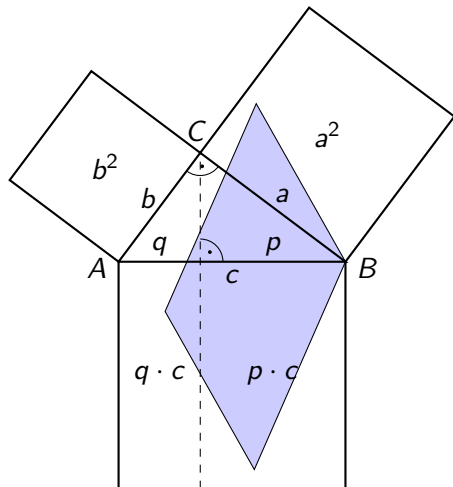

Drehung

Herleitung der Kathetensätze

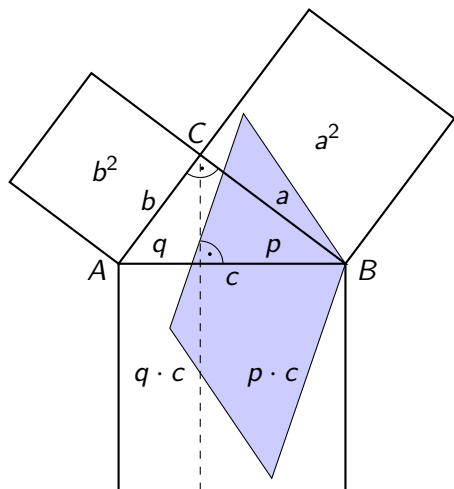

Drehung

Herleitung der Kathetensätze

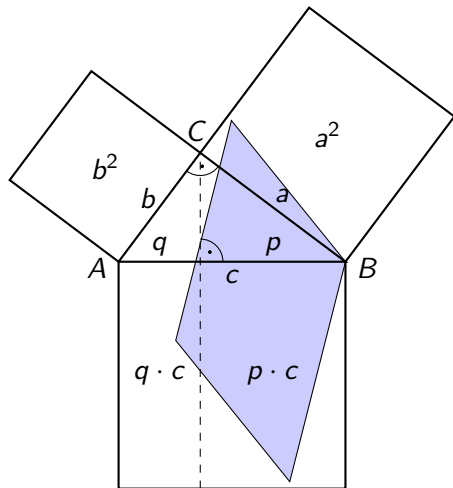

Drehung

Herleitung der Kathetensätze

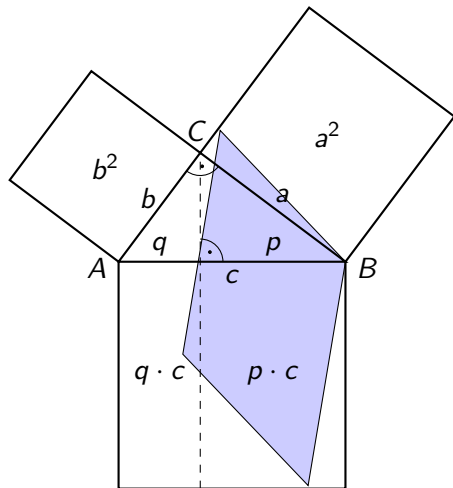

Drehung

Herleitung der Kathetensätze

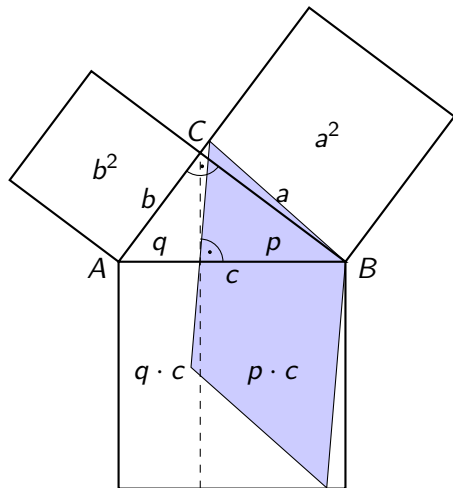

Drehung

Herleitung der Kathetensätze

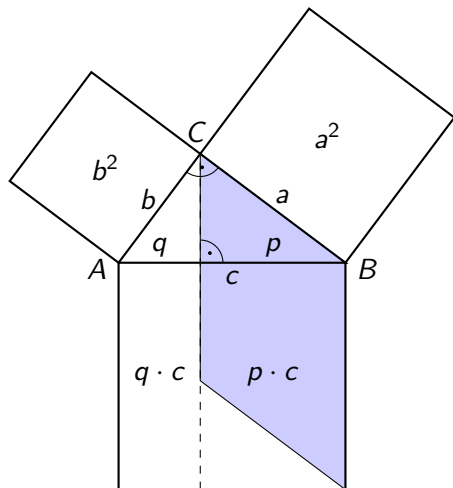

Drehung

Herleitung der Kathetensätze

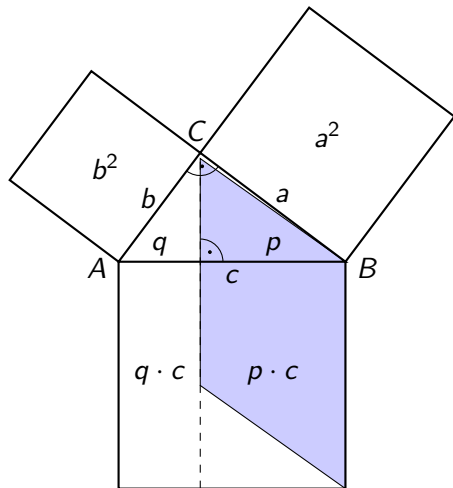

Scherung

Herleitung der Kathetensätze

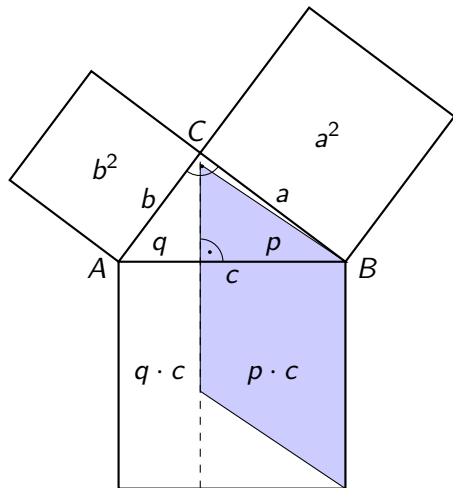

Scherung

Herleitung der Kathetensätze

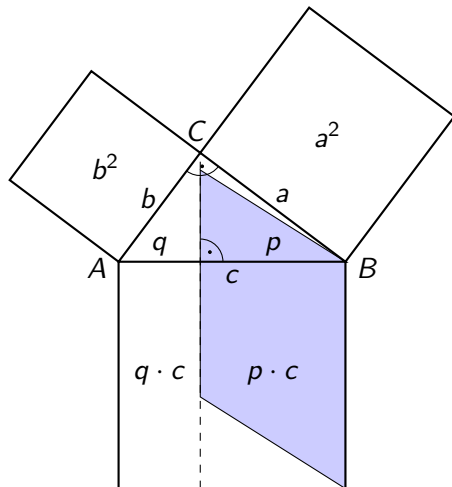

Scherung

Herleitung der Kathetensätze

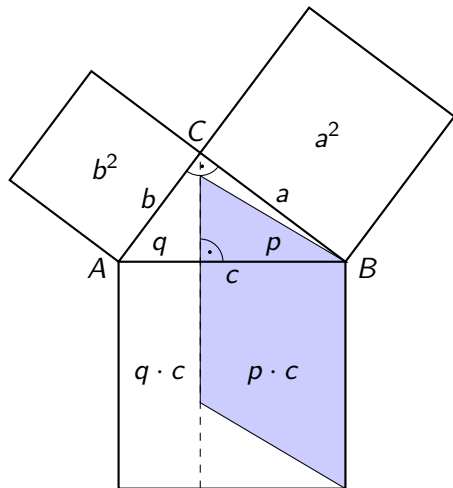

Scherung

Herleitung der Kathetensätze

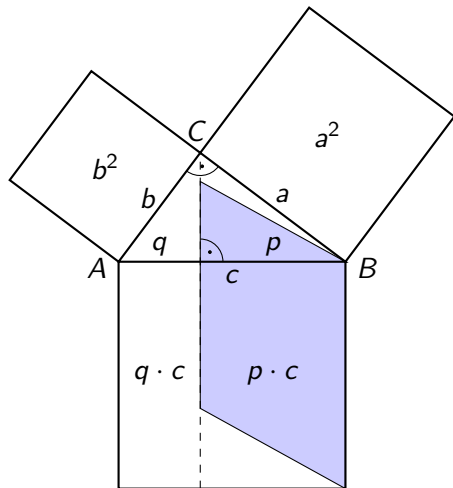

Scherung

Herleitung der Kathetensätze

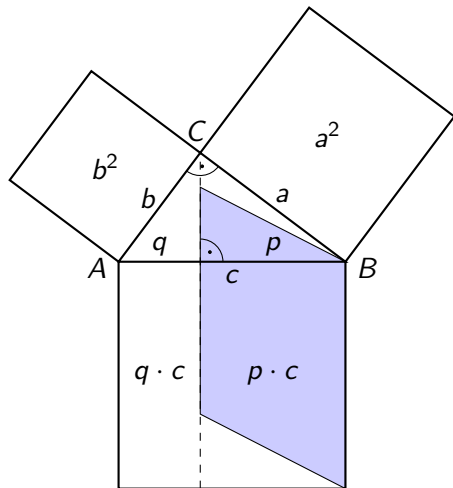

Scherung

Herleitung der Kathetensätze

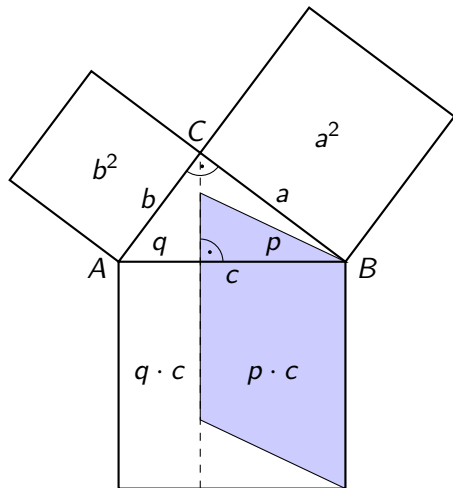

Scherung

Herleitung der Kathetensätze

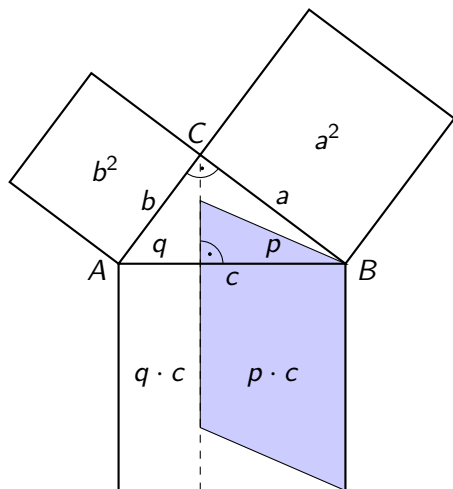

Scherung

Herleitung der Kathetensätze

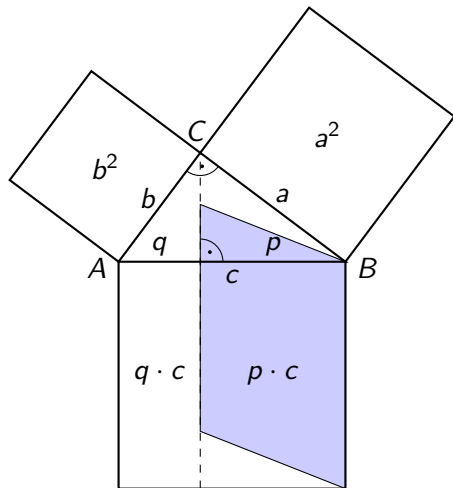

Scherung

Herleitung der Kathetensätze

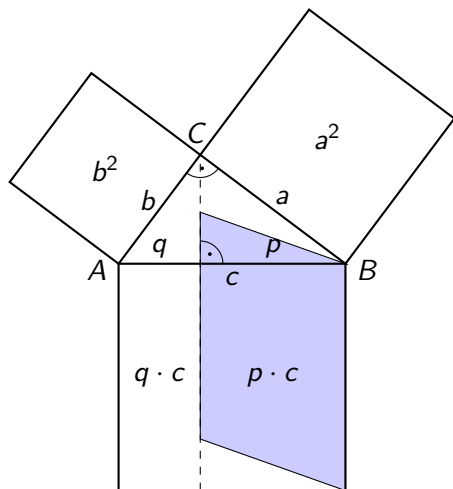

Scherung

Herleitung der Kathetensätze

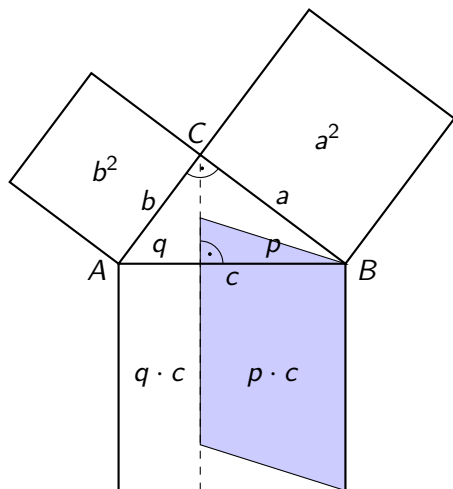

Scherung

Herleitung der Kathetensätze

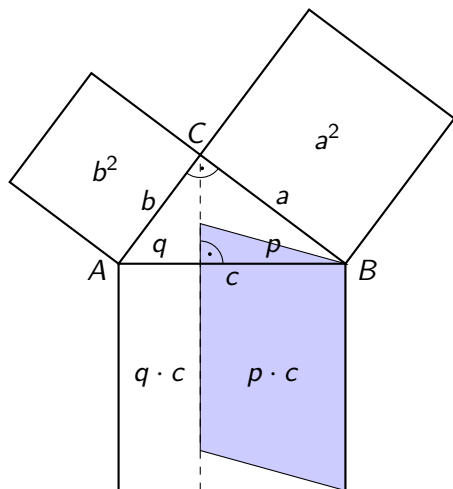

Scherung

Herleitung der Kathetensätze

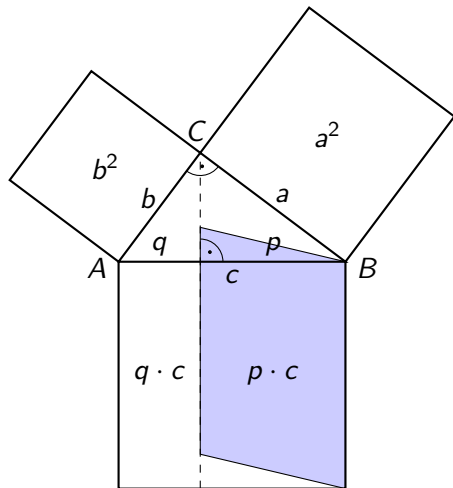

Scherung

Herleitung der Kathetensätze

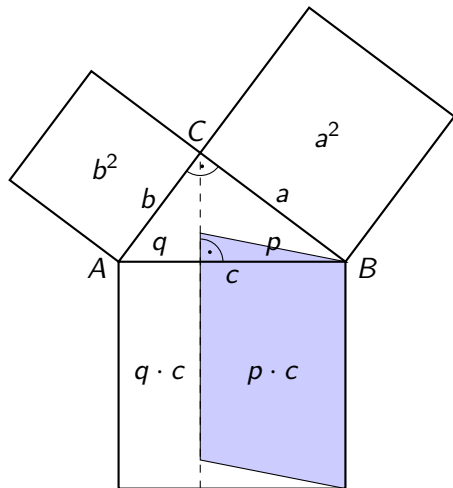

Scherung

Herleitung der Kathetensätze

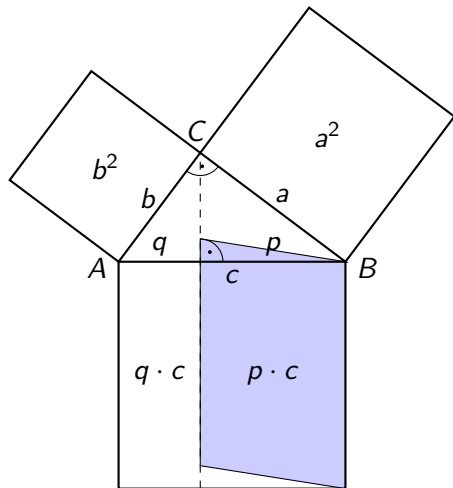

Scherung

Herleitung der Kathetensätze

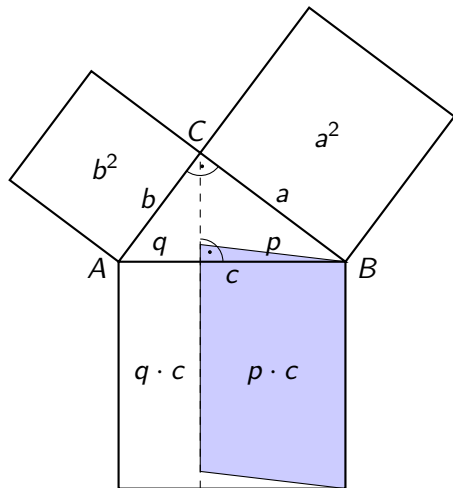

Scherung

Herleitung der Kathetensätze

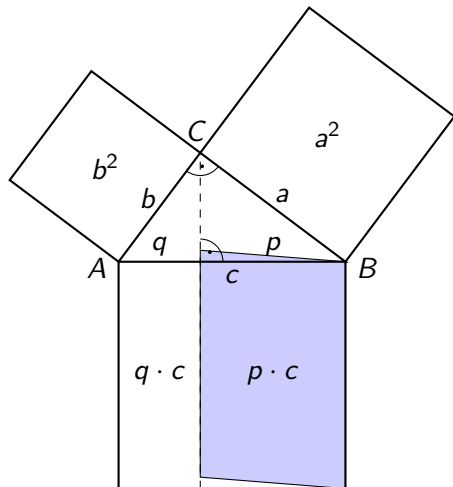

Scherung

Herleitung der Kathetensätze

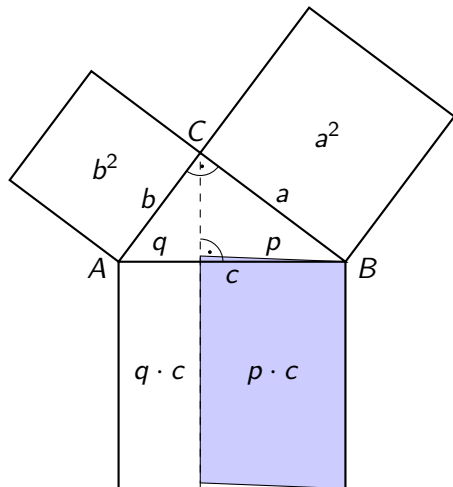

Scherung

Herleitung der Kathetensätze

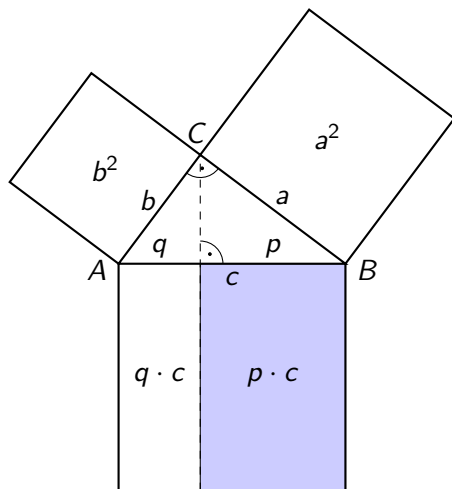

Scherung

Herleitung des Satzes von Pythagoras

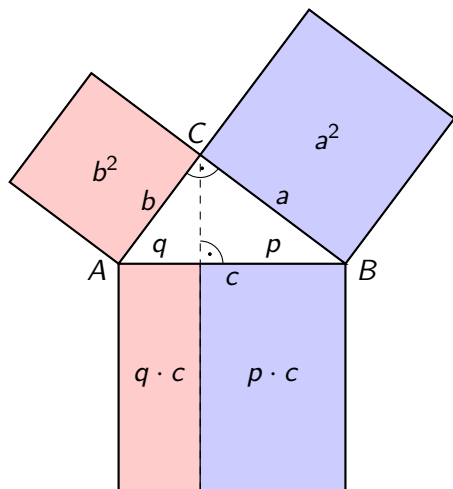

$$a^2 + b^2 = p \cdot c + q \cdot c = (p + q) \cdot c = c \cdot c = c^2$$